

ITALIANO

ENGLISH

ESPAÑOL

CARATTERISTICHE GENERALI

GENERAL CHARACTERISTICS

CARACTERISTICAS GENERALES

DESCRIZIONE

La scheda comando ZBX6 è adatta al comando di automazioni scorrevoli alimentati a 230V monofase della serie BX-A/BX-B.

La scheda va inserita e fissata nel contenitore porta-schede del motoriduttore (vedi descrizione di montaggio a pag.6), ed alimentata con una tensione di 230V (a.c.) nei morsetti L1 e L2.

È protetta in ingresso con due fusibili da 5A, mentre i dispositivi di comando a bassa tensione (24V) sono protetti con fusibile da 1A.

La potenza complessiva degli accessori (24V) non deve superare i 20W.

Il tempo lavoro è fisso a 80 secondi.

SICUREZZA

Le fotocellule possono essere collegate e predisposte per:

- **Riapertura** in fase di chiusura (2-C1), le fotocellule rilevando un ostacolo durante la fase di chiusura del cancello, provocano l'inversione di marcia fino alla completa apertura;

- **Stop totale** (1-2), arresto del cancello con l'esclusione del ciclo di chiusura automatica, per riprendere il movimento del cancello, agire sulla pulsantiera o sul radiocomando;

DESCRIPTION

The ZBX6 control board is used as a remote control for BX-A/BX-B series 230V single-phase automated sliding gates.

The board is introduced and fixed in place in the gearmotor's circuit board holder (see assembly description on page 6), at 230V (a.c.) in terminals L1 and L2.

The inlet is protected with two 5A fuses, while the low voltage (24V) control devices are protected with a 1A fuse.

The accessories's total capacity (24V) should not exceed 20W.

Fixed operating time of 80 seconds.

SAFETY

Photocells can be connected to obtain:

- **Re-opening** during closure (2-C1), if the photocells identify an obstacle while the gate is closing, they will reverse the direction of movement until the gate is completely open;

- **Total stop** (1-2), shutdown of gate movement without automatic closing, a push-button or radio remote control must be actuated to resume movement.

DESCRIPCIÓN CUADRO DE MANDO

La tarjeta de mando ZBX6 es idónea para el accionamiento de automatizaciones de puertas correderas alimentadas a 230V monofásica de la serie BX-A/BX-B.

La tarjeta se introduce y fija en la caja respectiva en el motorreductor (véase descripción montaje en pág.6), y se alimenta con una tensión de 230V (c.a.) en los bornes L1 y L2.

La tarjeta está protegida en la entrada por dos fusibles de 5A, mientras que los dispositivos de accionamiento de baja tensión (24V) están protegidos por fusible de 1A.

La potencia total de los accesorios (24V) no tiene que superar los 20W.

Tiempo de trabajo fijo a 80 segundos.

SEGURIDAD

Las fotocélulas pueden estar conectadas y predisuestas para:

- **Reapertura** en la fase de cierre (2-C1), las fotocélulas detectan un obstáculo durante el cierre de la puerta, provocando la inversión de marcha hasta la apertura completa;

- **Parada total** (1-2), parada de la puerta excluyendo el posible ciclo de cierre automático; para reactivar el movimiento es preciso actuar en el teclado o en el mando a distancia);

ALTRE FUNZIONI

- **Chiusura automatica.** Il temporizzatore di chiusura automatica si autoalimenta a finecorsa in apertura. Il tempo prefissato regolabile, è in ogni modo subordinato dall'intervento di eventuali accessori di sicurezza e si esclude dopo un intervento di "stop" o in mancanza d'energia elettrica;
- **"Uomo presente".** Funzionamento del cancello mantenendo premuto il pulsante (esclude la funzione del radiocomando);

OTHER FUNCTIONS

- **Automatic closing.** The automatic closing timer is automatically activated at the end of the opening cycle. The preset, adjustable automatic closing time is automatically interrupted by the activation of any safety system, and is deactivated after a STOP command or in case of power failure;
- **"Operator present".** Gate operates only when the pushbutton is held down (the radio remote control system is deactivated);

OTRAS FUNCIONES

- **Cierre automático.** El temporizador de cierre automático se autoalimenta en fin-de-tiempo carrera en fase de apertura. El tiempo prefijado regulable, sin embargo, está subordinado a la intervención de posibles accesorios de seguridad y se excluye después de una intervención de parada o en caso de falta de energía eléctrica;
- **Función a "hombre presente".** Funcionamiento de la puerta manteniendo pulsada la tecla (excluye la función del mando a distancia).

REGOLAZIONI

- Tempo chiusura automatica;

ADJUSTMENTS

- Automatic closure time;

REGULACIONES

- Tiempo de cierre automático;

Attenzione: prima di intervenire all'interno dell'apparecchiatura, togliere la tensione di linea.

IMPORTANT: Disconnect the unit from the main power lines before carrying out any operation inside the unit.

ATENCION: antes de actuar dentro del aparato, quitar la tensión de línea.

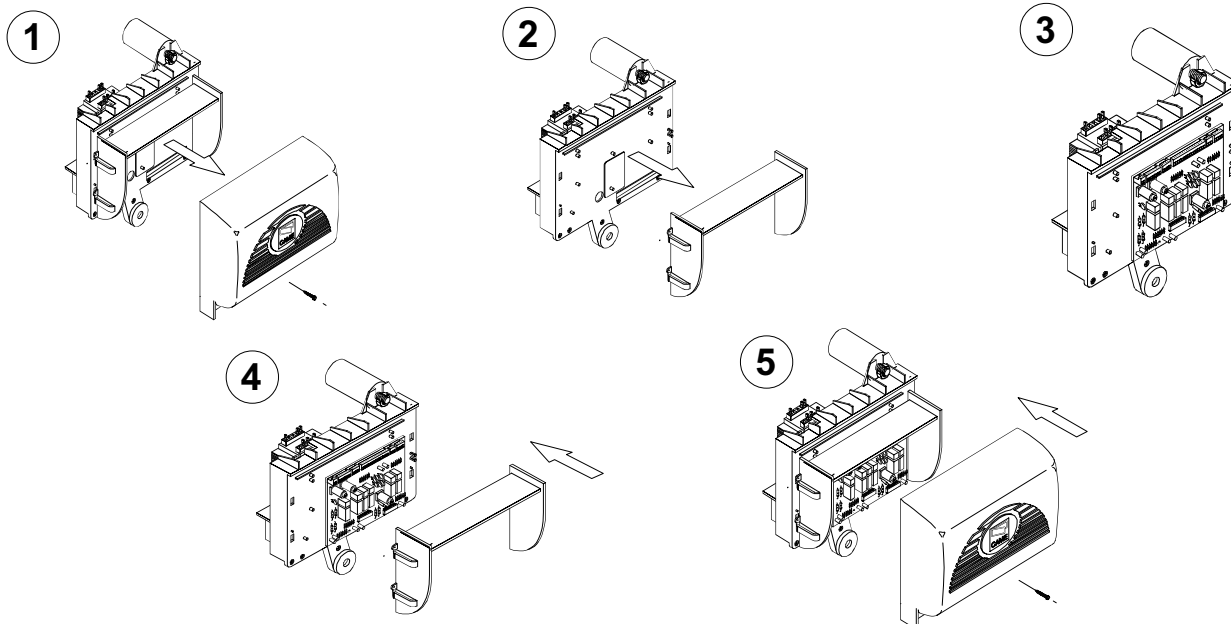
DESCRIZIONE DI MONTAGGIO - ASSEMBLY DESCRIPTION - DESCRIPCIÓN DEL MONTAJE

-Aprire lo sportello accesso sblocco, allentare la vite del coperchio quadro comando e levarlo (1).

-Rimuovere il copri-scheda dalla piastra di supporto quadro comando (2).

-Agganciare e fissare la scheda ZBX6 nella piastra di supporto quadro comando con le viti predisposte (3).

-Riposizionare il supporto copri-schede (4).

-Procedere al collegamento elettrico, fissare il coperchio del quadro comando e chiudere lo sportello accesso blocco (5).

-Open the release access door, loosen the screws of the control panel cover and lift it (1).

-Remove the circuit board cover from the control panel support plate (2).

-Hook and fix the ZBX6 board to the control panel support plate with the appropriate screws (3).

-Reposition the circuit board cover support (4).

-Proceed with the electric connection, replace the control panel cover and close the release access door (5).

-Abra la puerta de acceso al desbloqueo, afloje el tornillo de la tapa del cuadro de mando y quítelo (1).

-Quite el cubretarjeta de la placa de soporte del cuadro de mando (2).

-Enganche y fije la tarjeta ZBX6 a la placa de soporte del cuadro de mando, con los tornillos suministrados (3).

-Vuelva a colocar el soporte cubretarjeta (4).

-Realice la conexión eléctrica, fije la tapa del cuadro de mando y cierre la puerta de acceso al desbloqueo (5).

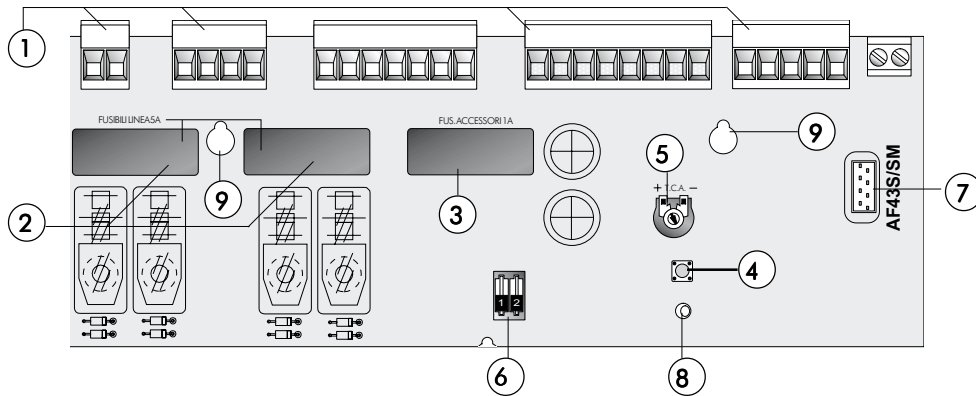

COMPONENTI PRINCIPALI

- 1 Morsettiere di collegamento
- 2 Fusibili di linea 5A
- 3 Fusibile accessori 1A
- 4 Pulsante memorizzazione codice radio
- 5 Trimmer di regolazione tempo di chiusura automatica
- 6 Selettore funzioni a 2 dip (vedi pag.10)
- 7 Innesto scheda radiofrequenza (vedi tabella)
- 8 LED segnalazione
- 9 Asolature per fissaggio scheda

MAIN COMPONENTES

- 1 Terminal block for external connections
- 2 Line fuses, 5A
- 3 Fuse on accessory power line, 1A
- 4 Radio-code save buttons
- 5 Trimmer for adjustment automatic closing
- 6 2-dip function switch (see pag.10)
- 7 Socket AF radiofrequency board (see table)
- 8 Signal LED
- 9 Grooves for board positioning

PRINCIPALES COMPONENTES

- 1 Caja de bornes para las conexiones
- 2 Fusibles de línea 5A
- 3 Fusible accesorios 1A
- 4 Teclas de memorización del código radio
- 5 Trimmer de regulación tiempo cierre automático
- 6 Selector de funciones con 2 dip (vedas pag.10)
- 7 Conexión tarjeta radiofrecuencia AF (vedas tabla)
- 8 LED de señal
- 9 Perforaciones para fijación de la tarjeta

SELEZIONI FUNZIONI - SELECTION OF FUNCTIONS - SELECCIÓN DE LAS FUNCIONES

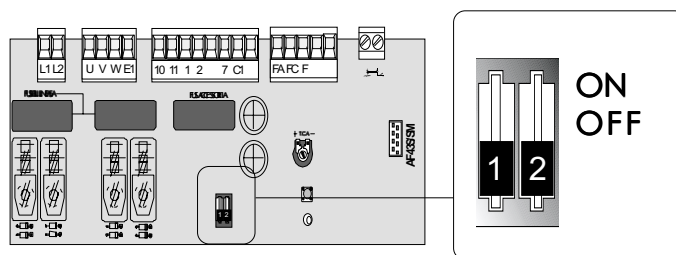

- 1 OFF "Uomo presente" (esclude il funzionamento del radiocomando) disattivato; (1ON - attivato)
- 2 ON Chiusura automatica attivata; (2OFF - disattivata)

- 1 OFF "Operator present" (radio remote control is deactivated when function is selected) disabled; (1ON - enabled)
- 2 ON Automatic closing enabled; (2OFF - disabled)

- 1 OFF "Hombre presente" (escluye la función del mando de radio) desactivado; (1ON - activado)
- 2 ON Cierre automático activado; (2OFF - desactivado)

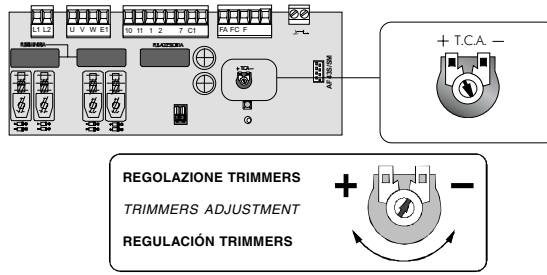

Trimmer T.C.A. = Regolazione tempo di chiusura automatica da un minimo di 3 secondi a un massimo di 140 secondi.

Trimmer T.C.A. = Adjusts automatic closing time from a minimum of 3 seconds to a maximum of 140 seconds.

Trimmer T.C.A. = Réglage du temps de fermeture automatique d'un minimum de 3 secondes à un maximum de 140 secondes.

COLLEGAMENTO FINECORSIA - LIMIT SWITCH CONNECTIONS - CONEXION FINAL DE CARRERA

Gruppo motore-finecorsa già collegati per montaggio a sinistra vista interna.
Per eventuale montaggio a destra:
 - invertire FA-FC dei finecorsa sulla morsettiera;
 - invertire le fasi U-V del motore sulla morsettiera.

The motor and limit switch unit are wired at the factory for mounting on the left-hand side of the gate (as seen from the inside).
If right-hand installation is desired:
 - invert limit switch connections FA-FC on the terminal block;
 - invert motor phase connections U-V on the terminal block.

Grupo motor-fin de carrera ya conectados para el montaje a la izquierda vista interior.
Para el eventual montaje a la derecha:
 - invertir FA-FC de los fines de carrera en el cuadro de bornes;
 - invertir las fases U-V del motor en el cuadro de bornes.

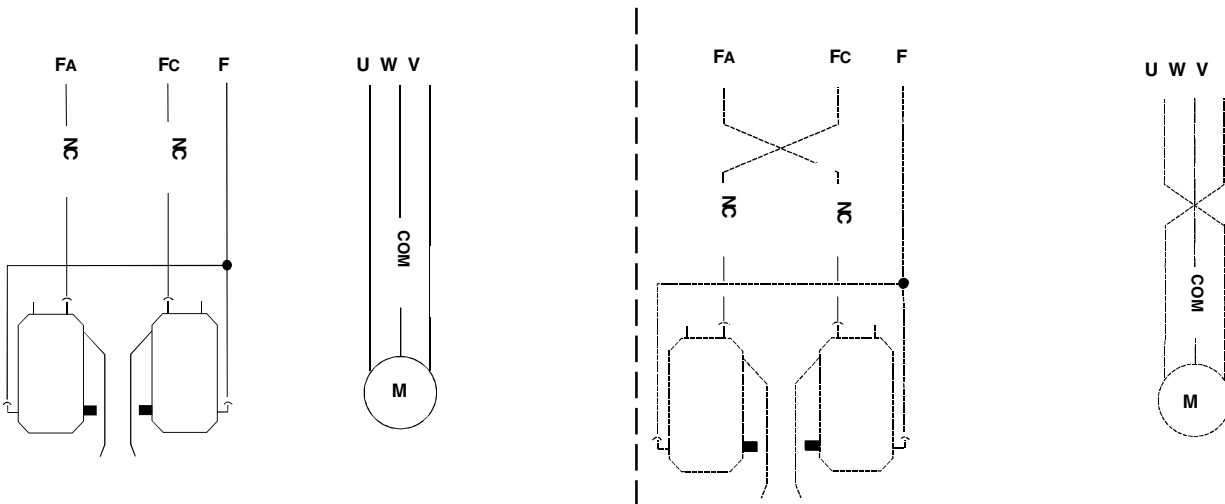

Gruppo finecorsa
 Limit switch unit
Grupo fin de carrera

Motore monofase 230V
 230V single-phase motor
Motor monofásico de 230V

Gruppo finecorsa
 Limit switch unit
Grupo fin de carrera

Motore monofase 230V
 230V single-phase motor
Motor monofásico de 230V

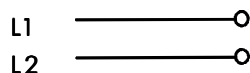
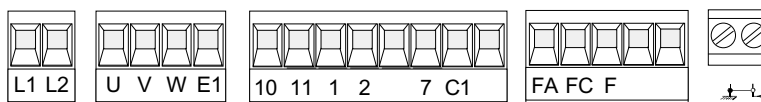

Alimentazione 230V (a.c.)
230V (a.c.) power input
Alimentación 230V (a.c.)

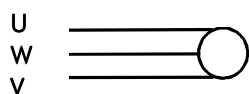

Motore monofase 230V (a.c.)
230V (a.c.) single-phase motor
Motor monofásico 230V (a.c.)

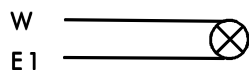

Uscita 230V (a.c.) in movimento
(es.lampeggiatore - max. 25W)
230V (a.c.) output in motion
(e.g. flashing light - max. 25W)
Salida de 230V (a.c.) en movimiento
(p.ej. conexión lámpara intermitente - max. 25W)

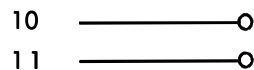

Alimentazione accessori 24V (a.c.) max. 20W
24V (a.c.) Powering accessories (max 20W)
Alimentación accesoios 24V (a.c.) max. 20W

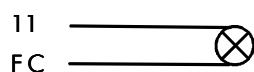

Lampada spia (24V-3W max.) "cancello aperto"
(24V-3W max.) "gate-opened" signal lamp
Lámpara indicadora (24V-3W max.) "puerta abierta"

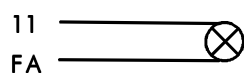

Lampada spia (24V-3W max.) "cancello chiuso"
(24V-3W max.) "gate-closed" signal lamp
Lámpara indicadora (24V-3W max.) "puerta cierre"

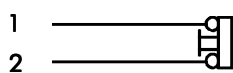

Pulsante stop (N.C.)
Pushbutton stop (N.C.)
Pulsador de stop (N.C.)

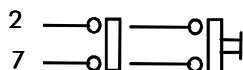

Contatto radio e/o pulsante per comando
Contact radio and/or button for control
Contacto radio y/o pulsador para mando

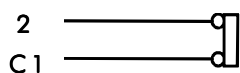

Contatto (N.C.) di «riapertura durante la chiusura»
Contact (N.C.) for «re-opening during the closing»
Contacto (N.C.) para la «apertura en la fase de cierre»

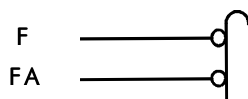

Collegamento finecorsa apre (vedi pag.11)
Connection limit switch opens (see pag.11)
Conexión fin de carrera apertura (véase pàg.11)

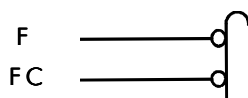

Collegamento finecorsa chiude (vedi pag.11)
Connection limit switch closes (see pag.11)
Conexión fin de carrera cierre (véase pàg.11)

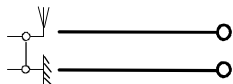

Collegamento antenna
Antenna connection
Conexión antena

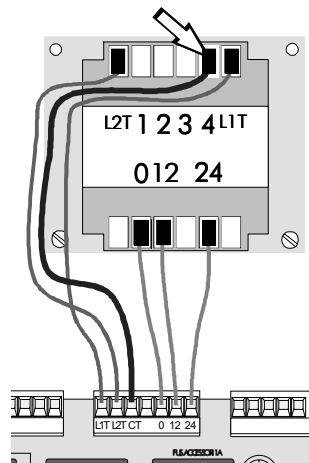

Per variare la coppia motrice, spostare il faston indicato (con filo di colore nero) su una delle 4 posizioni; 1 min. - 4 max

To vary the motor torque, move the indicated faston to one of the four positions: 1=min, 4=max

Para variar el par motor, desplazar el faston indicado hasta una de las 4 posiciones; 1 mín. - 4 máx.

COLLEGAMENTO PER 2 MOTORI ABBINATI - CONNECTIONS FOR 2 COMBINED MOTORS CONEXIÓN PARA 2 MOTORES ACOPLADOS

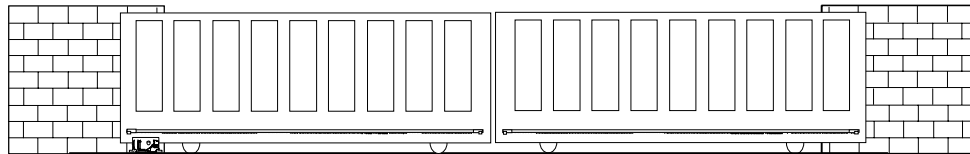

Nel caso d'installazione di due motori abbinati, procedere nel seguente modo:

- Coordinare il senso di marcia dei motoriduttori "A" e "B", modificando la rotazione del motore "B" (vedi collegamento finecorsa);

- Su entrambi i quadri devono essere fatte le stesse regolazioni e funzioni (1);

- Eseguire i collegamenti elettrici tra le morsettiere del quadro "A" e "B" come da «Fig. A»;

N.B. Nel caso di collegamento abbinato, non è previsto l'innesto della scheda di radiofrequenza.

Se necessario, utilizzare un ricevitore radio esterno, collegato sui morsetti 2-7

In case two combined motors are installed, proceed in the following manner:

- Coordinate the direction of the "A" and "B" gearmotors, modifying the rotation of motor "B" (see limitswitch setting);

- The same settings and functions must be made on both control panels (1).

- Make the necessary electric connections between the terminal boards of the "A" and "B" panels as in «Fig. A»;

N.B. In case of a paired connection, the coupling of the radio frequency board is not provided for.

If necessary, use an external radio receiver connected on the 2-7 terminals.

En el caso de instalación de dos motores combinados, actúe de la siguiente manera:

-Coordine el sentido de marcha de los motorreductores "A" y "B", modificando la rotación del motor «B» (véase conexión del final de carrera);

-Hay que realizar las mismas regulaciones y funciones en ambos cuadros (1);

-Realice las conexiones eléctricas entre los tableros de borne del cuadro "A" y "B", como indicado en la «Fig. A»;

Nota. En el caso de conexión combinada, no está dispuesta la conexión de la tarjeta de radiofrecuencia.

Si fuera necesario, utilice un radio-receptor exterior, conectado a los bornes 2-7.

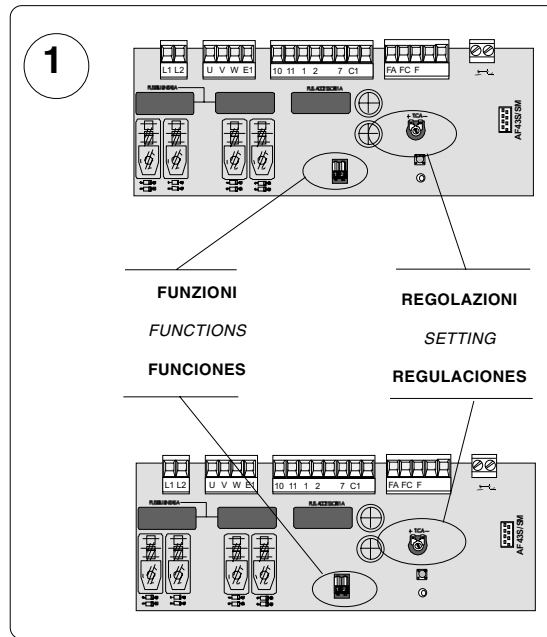

fig. A
Abb. A

Morsettiera del quadro motore «A»

Terminal board of the "A" motor control panel

Tablero de bornes del cuadro motor «A»

Morsettiera del quadro motore «B»

Terminal board of the "B" motor control panel

Tablero de bornes del cuadro motor «B»

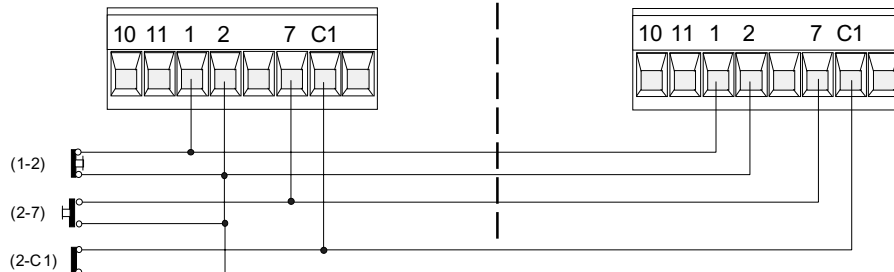

PROCEDURA

- A. inserire una scheda AF **.
- B. codificare il/i trasmettitore/i.
- C. memorizzare la codifica sulla scheda base.

PROCEDURE

- A. insert an AF card **.
- B. encode transmitter/s.
- C. store code in the motherboard.

PROCEDIMIENTO

- A. introducir una tarjeta AF **.
- B. codificar el/los transmisor/es.
- C. memorizar la codificación en la tarjeta base.

A

INSERIMENTO SCHEDA AF - AF BOARD INSERTION - MONTAJE DE LA TARJETA AF

Frequenza / MHz Frequency / MHz Frecuencia / MHz	Scheda radiofrequenza Radiofrequency board Tarjeta radiofrecuencia	Trasmettitore Transmitter Transmisor
FM 26.995	AF130	TFM
FM 30.900	AF150	TFM
AM 433.92	AF43S / AF43SM	TAM / TOP **
	AF43SR	ATOMO

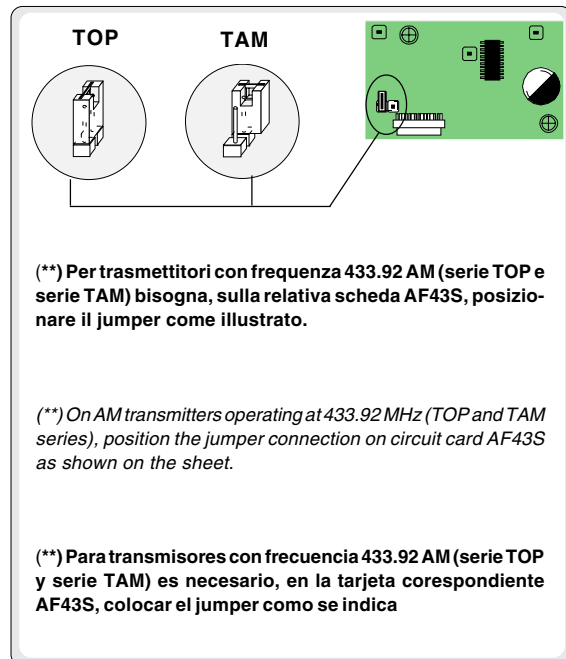
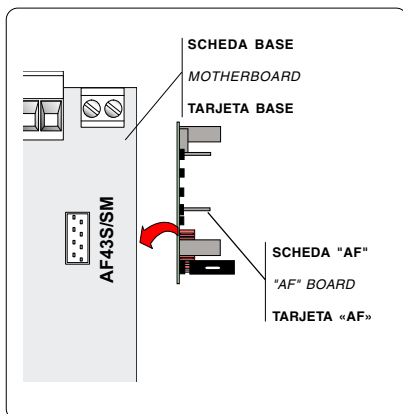

La schedina AF deve essere inserita **OBBLIGATORIAMENTE** in assenza di tensione, perché la scheda madre la riconosce solo quando viene alimentata



The AF board should **ALWAYS** be inserted when the power is off because the motherboard only recognises it when it is powered.



La tarjeta AF se debe montar **OBLIGATORIAMENTE** en caso de falta de corriente, porque la tarjeta madre la reconoce sólo cuando está alimentada

B

CODIFICA TRASMETTITORI - TRANSMITTER ENCODING - CODIFICACIÓN TRANSMISORES

ATOMO

AT01 - AT02 - AT04



vedi foglio istruzioni inserito nella confezione della scheda AF43SR

see instruction sheet inside the pack of AF43SR circuit card

ver hoja de instrucciones adjunta en el embalaje de la tarjeta AF43SR

TOP

T432M - T312M

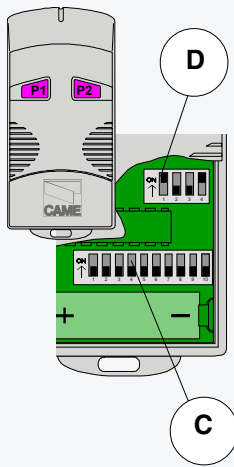

impostare il codice sul dip-switch C e il canale su D (P1=CH1 e P2=CH2, impostazione di default)

set the code to dip-switch C and channel to D (P1=CH1 and P2=CH2, default setting)

plantear el código en el dip-switch C y el canal en D (P1=CH1 y P2=CH2, planteamiento por defecto)

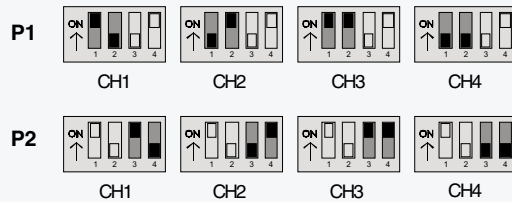

T434M - T314M

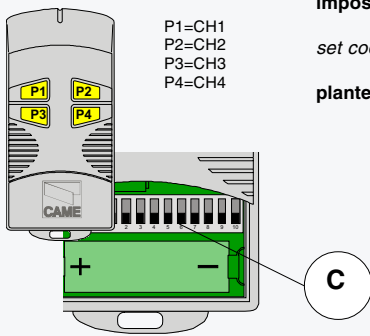

P1=CH1
P2=CH2
P3=CH3
P4=CH4

impostare solo il codice

set code only

plantear sólo el código

T432S / T432SA / T434MA

vedi istruzioni su confezione

see instructions on pack

ver instrucciones en el embalaje

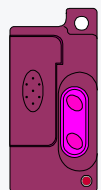

TAM

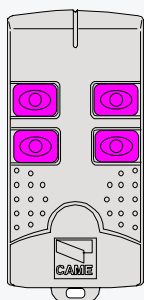

T432
T434
T438

vedi foglio istruzioni inserito nella confezione

see instruction sheet inside the pack

ver hoja de instrucciones adjunta en el embalaje

TFM

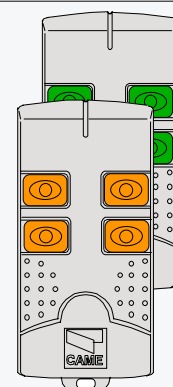

T132
T134
T138

T152
T154
T158

ITALIANO

-Tenere premuto il tasto "CH1" sulla scheda base (il led di segnalazione lampeggia), con un tasto del trasmettitore s'invia il codice, il led rimarrà acceso a segnalare l'avvenuta memorizzazione (vedi fig.1).

ENGLISH

- Keep the CH1 key pressed on the base card (the signal LED will flash), and with a key on the transmitter the code is sent, the LED will remain lit to signal the successful saving of the code (figure 1).

ESPANOL

-Mantener oprimida la tecla "CH1" en la tarjeta base (el led de señalización parpadea), con una tecla del transmisor se envía el código, el led permanece encendido para indicar que el almacenamiento se ha efectuado (fig.1).

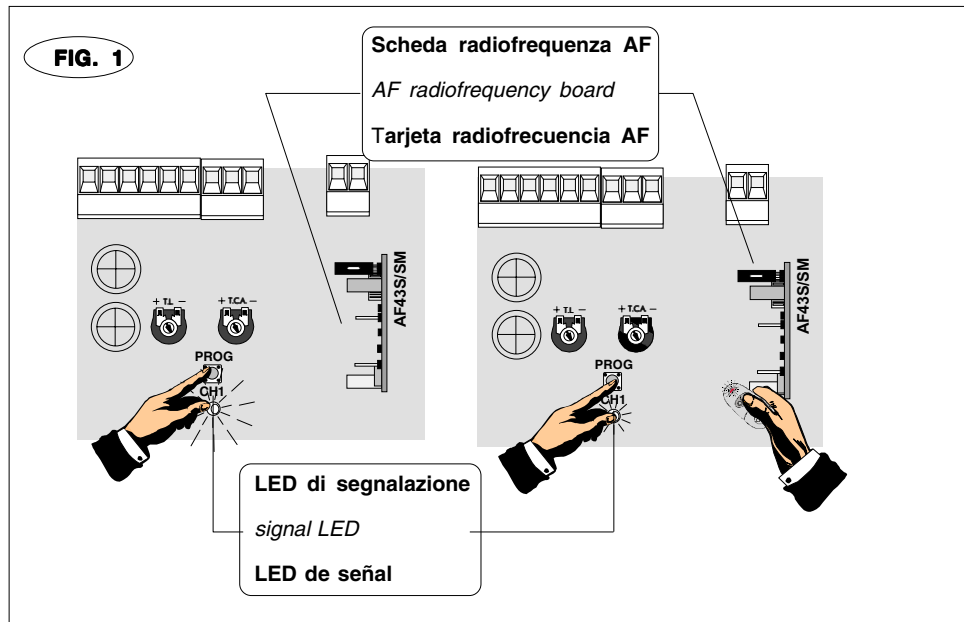

**DICHIARAZIONE DEL FABBRICANTE**

Ai sensi dell'Allegato II B della Direttiva Macchine 98/37/CE

Allegata alla documentazione tecnica (l'originale della Dichiarazione è disponibile a richiesta)

Data della presente dichiarazione 07/12/2001

I Rappresentanti della

CAME Cancelli Automatici S.p.A.
via Martiri della Libertà, 15
31030 Dosson di Casier - Treviso - ITALY
tel (+39) 0422 4940 - fax (+39) 0422 4941
internet: www.came.it - e-mail: info@came.it

Dichiarano sotto la propria responsabilità che il prodotto/i denominato/i ...

ZBX6

... sono conformi alle disposizioni legislative Nazionali che traspongono le seguenti Direttive Comunitarie (dove specificatamente applicabili):

DIRETTIVA MACCHINE 98/37/CE
DIRETTIVA BASSA TENSIONE 73/23/CEE - 93/68/CEE
DIRETTIVA COMPATIBILITÀ ELETTROMAGNETICA 89/336/CEE - 92/31/CEE
DIRETTIVA R&TTE 1999/5/CE

Inoltre, dichiara che il/i prodotto/i, oggetto della presente dichiarazione, sono costruiti nel rispetto delle seguenti principali norme armonizzate:

EN 292 PARTE 1 ^a e 2 ^a	SICUREZZA DEL MACCHINARIO.
EN 12453	CHIUSURE INDUSTRIALI, COMMERCIALI ...
EN 12445	CHIUSURE INDUSTRIALI, COMMERCIALI ...
EN 60335 - 1	SICUREZZA NEGLI APPARECCHI AD USO DOMESTICO ...
EN 60204 - 1	SICUREZZA DEL MACCHINARIO.
EN 50081 - 1 e 2	COMPATIBILITÀ ELETTROMAGNETICA.
EN 50082 - 1 e 2	COMPATIBILITÀ ELETTROMAGNETICA.

AVVERTENZA IMPORTANTE!

È vietato mettere in servizio il/i prodotto/i, oggetto della presente dichiarazione, prima del completamento e/o incorporamento, in totale conformità alle disposizioni della Direttiva Macchine 98/37/CE

Firma dei Rappresentanti

RESPONSABILE TECNICO
Sig. Gianni Michielan

PRESIDENTE
Sig. Paolo Menuzzo

Documentazioni tecniche specifiche dei prodotti sono disponibili a richiesta!

**MANUFACTURER'S DECLARATION**

As per Enclosure II B of Machinery Directive 98/37/CE

Enclosed with the technical documentation (the original copy of the Declaration is available on request)

Date of the present declaration 07/12/2001

The representatives of

CAME Cancelli Automatici S.p.A.
via Martiri della Libertà, 15
31030 Dosson di Casier - Treviso - ITALY
tel (+39) 0422 4940 - fax (+39) 0422 4941
internet: www.came.it - e-mail: info@came.it

Hereby declare, under their own responsibility, that the product/s called ...

ZBX6

... comply with the Italian National Legal Provisions that transpose the following Community Directives (where specifically applicable):

MACHINERY DIRECTIVE 98/37/CE
LOW VOLTAGE DIRECTIVE 73/23/EEC - 93/68/EEC
ELECTROMAGNETIC COMPATIBILITY DIRECTIVE 89/336/EEC - 92/31/EEC
R&TTE DIRECTIVE 1999/5/CE

Also, they furthermore represent and warrant that the product/s that are the subject of the present Declaration are manufactured in the respect of the following main harmonized provisions:

EN 292 PART 1 AND 2	MACHINERY SAFETY.
EN 12453	INDUSTRIAL, COMMERCIAL AND OTHER CLOSING MECHANISMS.
EN 12445	INDUSTRIAL, COMMERCIAL AND OTHER CLOSING MECHANISMS.
EN 60335 - 1	SAFETY IN APPARATUS FOR HOME USE.
EN 60204 - 1	MACHINERY SAFETY.
EN 50081 - 1 AND 2	ELECTROMAGNETIC COMPATIBILITY.
EN 50082 - 1 AND 2	ELECTROMAGNETIC COMPATIBILITY.

IMPORTANT CAUTION!

It is forbidden to market/use product/s that are the subject of this declaration before completing and/or incorporating them in total compliance with the provisions of Machinery Directive 98/37/CE

Signatures of the Representatives

TECHNICAL MANAGER
Mr. Gianni Michielan

MANAGING DIRECTOR
Mr. Paolo Menuzzo

Specific technical documentation on the products is available on request!

**DECLARACION DEL FABRICANTE**

De conformidad con el Anexo II B de la Directiva de Máquinas 98/37/CE

Adjunta a la documentación técnica (el original de la Declaración está disponible previa petición)

Fecha de la presente declaración 07/12/2001

Los Representantes de la compañía

CAME Cancelli Automatici S.p.A.
via Martiri della Libertà, 15
31030 Dosson di Casier - Treviso - ITALY
tel (+39) 0422 4940 - fax (+39) 0422 4941
internet: www.came.it - e-mail: info@came.it

Declaran bajo su responsabilidad que el/los producto/s denominado/s ...

ZBX6

... cumplen con las disposiciones legislativas nacionales que trasponen las siguientes Directivas Comunitarias (donde específicamente aplicables):

DIRECTIVA DE MÁQUINAS 98/37/CE
DIRECTIVA DE BAJA TENSION 73/23/CEE - 93/68/CEE
DIRECTIVA DE COMPATIBILIDAD ELECTROMAGNETICA 89/336/CEE - 92/31/CEE
DIRECTIVA R&TTE 1999/5/CE

Los productos objeto de esta declaración están fabricados respetando las siguientes normas armonizadas:

EN 292 PARTE 1 ^a y 2 ^a	SEGURIDAD DE LAS MÁQUINAS.
EN 12453	CIERRES INDUSTRIALES, COMERCIALES ...
EN 12445	CIERRES INDUSTRIALES, COMERCIALES ...
EN 60335 - 1	SEGURIDAD DE LOS APARATOS PARA USO DOMESTICO...
EN 60204 - 1	SEGURIDAD DE LAS MÁQUINAS.
EN 50081 - 1 e 2	COMPATIBILIDAD ELECTROMAGNETICA.
EN 50082 - 1 e 2	COMPATIBILIDAD ELECTROMAGNETICA.

AVVERTENZA IMPORTANTE!

Está prohibido hacer uso de el/los producto/s, objeto de la presente declaración antes de completarlo/ y/o incorporarlo/s en total conformidad a las disposiciones de la Directiva de Máquinas 98/37/CE.

Firma de los Representantes

RESPONSABLE TÉCNICO
Sr. Gianni Michielan

PRESIDENTE
Sr. Paolo Menuzzo

Documentación técnica específica de los productos está disponible previa petición

Tutti i dati sono stati controllati con la massima cura. Non ci assumiamo comunque alcuna responsabilità per eventuali errori od omissioni.

All data checked with the maximum care. However, no liability is accepted for any error or omission.

Todos los datos se han controlado con la máxima atención. No obstante no nos responsabilizamos de los posibles errores u omisiones.



ASSISTENZA TECNICA
NUMERO VERDE
☎ 800 295830
WEB
www.came.it
E-MAIL
info@came.it



CAME LOMBARDIA S.R.L. COLOGNO M. (MI)
☎ (+39) 02 26708293 ☎ (+39) 02 25490288
CAME SUD S.R.L. NAPOLI
☎ (+39) 081 7524455 ☎ (+39) 081 7529109
CAME (AMERICA) L.L.C. MIAMI (FL)
☎ (+1) 305 5930227 ☎ (+1) 305 5939823
CAME AUTOMATISMOS S.A. MADRID
☎ (+34) 091 5285009 ☎ (+34) 091 4685442
CAME BELGIUM NV-SA LESSINES
☎ (+32) 068 333014 ☎ (+32) 068 338019

CAME FRANCE S.A. NANTERRE CEDEX (PARIS) ☎ (+33) 01 46130505 ☎ (+33) 01 46130500
CAME GMBH KORNTAL BEI (STUTTGART) ☎ (+49) 07 11839590 ☎ (+49) 07 118395925
CAME GMBH SEEFELD BEI (BERLIN) ☎ (+49) 03 33988390 ☎ (+49) 03 339885508
CAME PL SP.ZO.O WARSZAWA ☎ (+48) 022 8365076 ☎ (+48) 022 8369920
CAME UNITED KINGDOM LTD NOTTINGHAM ☎ (+44) 01159 210430 ☎ (+44) 01159 210431

CAME CANCELLI AUTOMATICI S.P.A.

DOSSON DI CASIER (TREVISO)

☎ (+39) 0422 4940 ☎ (+39) 0422 4941